



DOMOVNÍ TELEFON
LM-8/W-x, LM-8/W/1-6
Návod k obsluze

CZ

1. Podmínky instalace a provozu

- před zahájením montáže domovního telefonu si přečtěte tento návod a návod k instalaci interkomového nebo videotelefonního systému, ve kterém bude domovní telefon používán.
- domovní telefon musí být namontován na místě snadno přístupném pro obyvatele domu tak, aby pro ně nepředstavoval žádné nebezpečí.
- je zakázáno připojovat domovní telefon k jiné instalaci než k instalaci domofonu, provedené v souladu s pokyny výrobce domovního telefonu,
- domovní telefon nesmí být vystaven působení vysokých teplot a vlhkosti,
- domovní telefon chraňte před zalitím jakoukoli kapalinou,
- nezakrývejte otvory v krytu domovního telefonu, protože by to mohlo způsobit nesprávnou funkci zařízení,
- nekládejte žádné kovové předměty do otvorů v krytu domovního telefonu, protože by mohlo dojít k poškození zařízení,
- samostatná oprava je povolena pouze kvalifikovaným osobám, oprava zařízení neoprávněnými osobami může vést ke ztrátě záruky,
- pokud domovní telefon přestane fungovat, před zavoláním servisu zkontrolujte, zda není vypínač volání v poloze off (vypnuto),
- k čištění krytu domovního telefonu nepoužívejte organická rozpouštědla, nejlépe použijte hadřík navlhčený teplou vodou,
- nesmíte držet sluchátko domovního telefonu u ucha, když je zvedací páčka domovního telefonu stisknutá, protože by mohlo dojít k hlasitému vyzvánění sluchátka domovního telefonu, které může poškodit sluch.

Pozor!

Doporučujeme seznámit se s návodem k obsluze domofonového systému, ve kterém je tento domovní telefon používán. Jsou v něm podrobně popsány všechny funkce domofonu (např. používání kódového zámečku a elektronických klíčů) a funkce domovního telefonu, které se mohou lišit v závislosti na systému a jeho konfiguraci.

2. Určení a vlastnosti domovního telefonu

Domovní telefon je určen pro digitální domovní interkomové systémy společnosti Laskomex.

Pokud bude domovní telefon použit v jiných typech domovní interkomů, může se jeho funkce lišit od popisu v návodu. Všechny modely přístroje mají tlačítko pro ovládání elektrického zámku, tlačítko pro ovládání pohonu brány je k dispozici u vybraných modelů. Tlačítko ovládání elektrického zámku je aktivní pouze během hovoru. Tlačítko ovládání pohonu brány může pracovat ve dvou režimech: vždy aktivní nebo aktivní pouze během hovoru. Režim práce závisí na poloze konfiguračního jumpera JP2 (viz obr. 5).

3. Používání domovního telefonu

3.1. Navázání spojení a vedení hovoru

Po volbě čísla bytu z číselné klávesnice domofonu se v domovní telefon ozve zvonění. Zvednutím sluchátka během zvonění nebo v určité době po skončení zvonění (standardně 30 s) dojde k navázání spojení mezi domovní telefonem a vnějším panelem. Po navázání spojení můžete vést rozhovor, uvolnit elektrický zámek a u vybraných modelů spustit pohon vjezdové brány.

Hovor bude automaticky ukončen po uplynutí určité doby (standardně 120 s), po stisknutí tlačítka „C“ nebo

„X“ na klávesnici domofonu a po položení sluchátka na základnu.

Pokud je sluchátko domovního telefonu odloženo na stranu nebo je odloženo nesprávně, bude pokus o spojení i nadále signalizován v domovní telefonii. V takovém případě je zvonění ztlumeno a opakuje se s dvojnásobnou frekvencí.

Pozor!

Není dovoleno přikládat sluchátko k uchu, když je páčka (vidlice) v domovní telefoně stisknutá! V takovém případě může ve sluchátku zaznít hlasitý zvonek, který může poškodit sluch.

3.2. Ovládání elektrického zámku

Elektrický zámek lze aktivovat pouze během hovoru krátkým stisknutím tlačítka ZACZEP. Elektrický zámek se odemkne na dobu nastavenou instalátorem (standardně 5 s). Délka stisknutí elektrického zámku není důležitá. Elektrický zámek lze znovu aktivovat až po ukončení jeho činnosti vyvolané předchozím stisknutím tlačítka ZACZEP.

3.3. Ovládání pohonu brány

Domovní telefon LM-8/W/1-6 je vybaven tlačítkem BRÁNA, které umožňuje ovládání pohonu brány nebo jiného zařízení, například osvětlení na schodišti. Tlačítko BRÁNA může pracovat ve dvou režimech. V prvním režimu je spuštění pohonu možné pouze během hovoru, ve druhém režimu lze pohon spustit kdykoli. Výchozí nastavení je první režim.

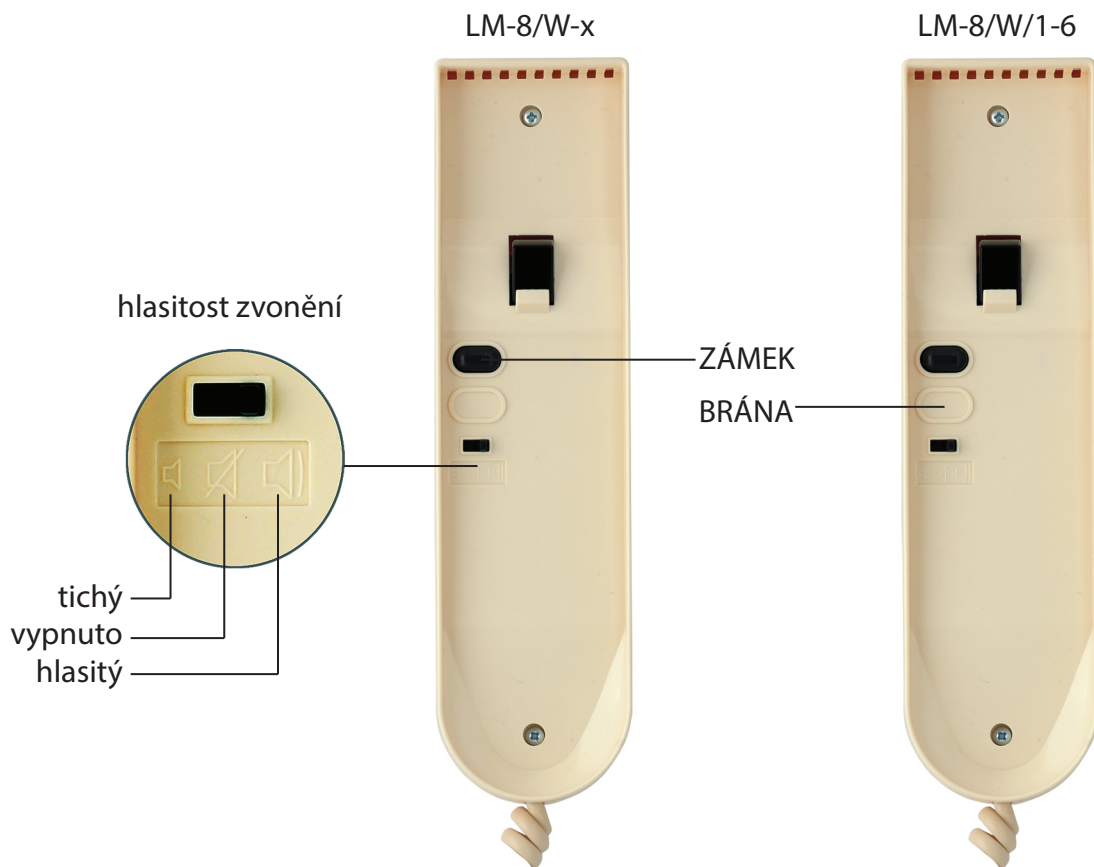

Obr. 1. Domovní telefony LM-8/W-x a LM-8/W/1-6.

3.4 Regulace hlasitosti a vypínač volání

V domovní telefonu se nachází přepínač, který umožňuje vypnutí a změnu hlasitosti volacího signálu (viz obr. 1). Chcete-li zvonění zcela vypnout, nastavte přepínač hlasitosti do polohy OFF. Většina domofonních systémů Laskomex umožňuje změnu hlasitosti a tónu volání v nastavení domofonu (např. „uživatelské menu“ je k dispozici v domofonech CD-2502/2600/3100). Podrobné informace k tomuto tématu naleznete v návodech k těmto domofonům.

4. Údržba domovního telefonu

- v případě znečištění domovní telefon očistěte měkkým, vlhkým hadříkem.
- zamezte vniknutí vody nebo jiné kapaliny do vnitřku domovního telefonu, protože by mohlo dojít k poškození zařízení.
- nepoužívejte abrazivní materiály, které by mohly poškrábat povrch krytu,
- k čištění nepoužívejte benzín ani žádné rozpouštědla a silné čisticí prostředky, protože by mohly poškodit nebo odbarvit povrch.

5. Montáž domovního telefonu

- domovní telefon by měl být namontován uvnitř budovy, ve výšce zajišťující pohodlné používání zařízení všemi obyvateli,
- domovní telefon se připevňuje ke zdi pomocí dvou hmoždinek a šroubů, jiný způsob montáže se nedoporučuje.
- pro připevnění domovního telefonu ke zdi odšroubujte dva šrouby v přední části domovního telefonu a sejměte kryt.
- přiložte domovní telefon na místo montáže a označte místa pro hmoždinky.
- vyvrtejte otvory pro hmoždinky, přiložte základnu domovního telefonu ke zdi, otvorem v základně pro vlečte kabely a základnu přišroubujte ke zdi,
- připojte kabely a dbejte přitom na správnou polaritu,
- naprogramujte číslo pomocí jumperů na konektoru jp1 (viz bod 6),
- ve výjimečných případech lze naprogramovat dva domovní telefony se stejným číslem,
- volitelně nastavit režim ovládání tlačítka brány (platí pouze pro domovní telefony lm-8/w/1-6 (viz bod 7),
- zkontrolovat funkci domovního telefonu,
- pokud domovní telefon nefunguje správně, zkontrolujte, zda je číslo domovního telefonu nastaveno správně, a zkontrolujte napětí na svorkách l+, l- (5,5-6 v dc v systémech laskomex),
- pokud se během hovoru objevuje zpětná vazba, můžete zesílení mikrofonu snížit pomocí potenciometru p1 nebo konfiguračních jumperů.

6. Nastavení čísla domovního telefonu

V každém domovní telefon je třeba nastavit číslo bytu. K tomu slouží programovací konektor JP1 (viz obr. 4). V domovní telefon je třeba nastavit číslo v rozsahu 1-254. Nejčastěji se v domovní telefonii nastavuje stejné číslo jako číslo bytu, ve kterém je domovní telefon nainstalován. Není to však pravidlem, protože domovní telefon může pracovat v jednom z několika dostupných režimů číslování (např. režim hotelového číslování nebo režim s posunem rozsahu), ve kterém se číslo nastavené v přístroji liší od čísla bytu.

Konektor JP1 se skládá z 8 párů pinů, u kterých jsou viditelná čísla 1,2,4,8,16,32,64,128.

Každé číslo v rozsahu 1-254 lze vyjádřit jako součet výše uvedených čísel. Pokud je číslo součástí součtu, nasadíme na odpovídající pár pinů jumper.

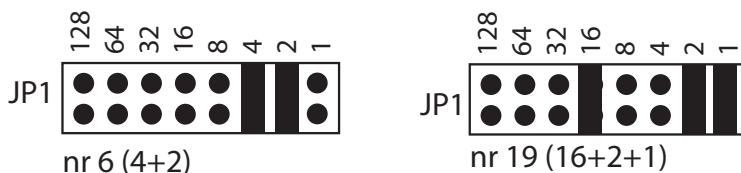

Obr. 2. Příklady nastavení čísla domovního telefonu.

7. Režim práce tlačítka pro ovládání brány

Stisknutím tlačítka BRÁNA na domovní telefon LM-8/W/1-6 dojde ke zkratu svorky BRÁNA na masu L- (zkrat trvá tak dlouho, jak je tlačítko stisknuto). Lze jej použít k ovládání pohonu brány nebo závory způsobem znázorněným na obr. 4. Tlačítko BRÁNA může pracovat ve dvou režimech: tlačítko aktivní pouze během hovoru nebo aktivní po celou dobu. Režim práce určuje poloha jumperu JP2 (viz obr. 5). Při nasazené pojistce JP2 je tlačítko aktivní po celou dobu. Způsob připojení tlačítka ovládání brány k domovnímu interkomu závisí na interkomovém systému, ve kterém je domovní telefon provozován. Podrobné informace o připojení domovního telefonu naleznete v návodu k instalaci a uvedení systému do provozu.

8. Schéma zapojení

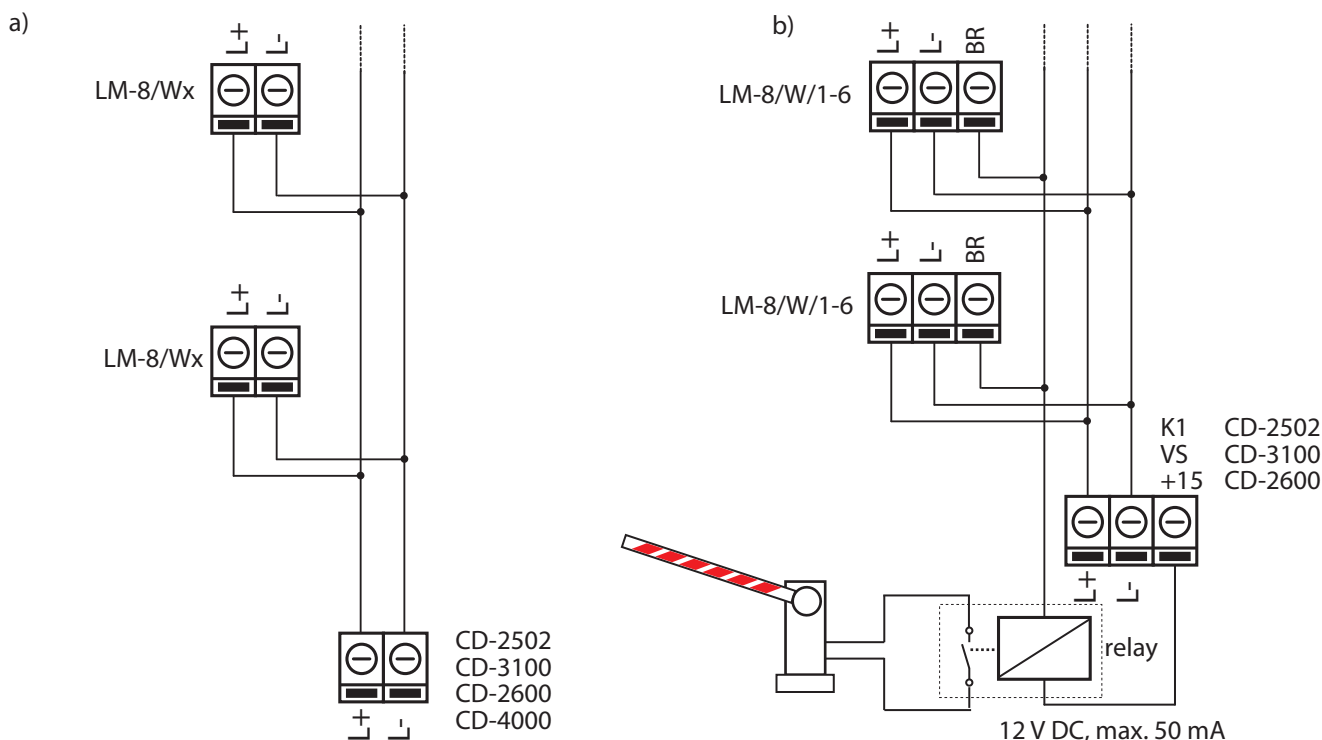

Obr. 3. Připojení domovního telefonu k interkomovému systému.

9. Technické údaje a popis svorek

Dostupné modely:

LM-8/W-x	základní model (x-číslo verze)
LM-8/W/1-6	domovní telefon s tlačítkem ovládání BRÁNY

Technické údaje

Stupeň krytí	IP30
Rozměry	212x56x45mm
Zatížitelnost kontaktu BR	max. 24 V DC/20 mA

Popis svorek

L+, L-	audio linka
BR	ovládání přídatného zařízení

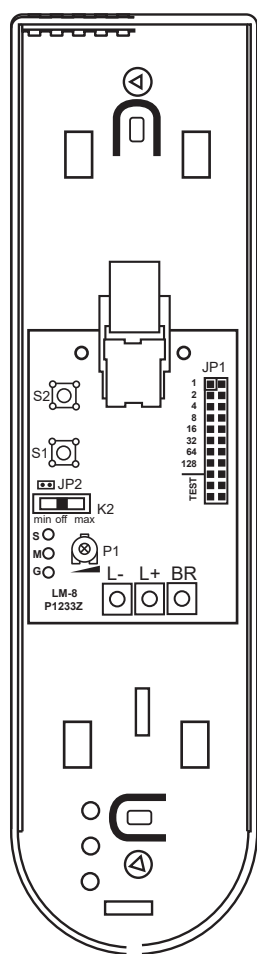

JP1 – programování čísla domovního telefonu
příklad nastavení:

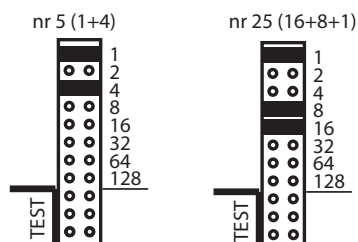

JP2 – provozní režim tlačítka BRÁNA (S3)

■ vždy aktivní
◻ pouze během hovoru

JP3 – zesílení mikrofonu

◻◻◻ vysoké
◻◻ normální
◻◻◻ nízké

K2 – hlasitost volání

◻ tichá
◻ vypnuto
◻ hlasitá

S2 – ovládání elektrického zámku (ZACZEP)
S3 – ovládání pohonu brány (BRÁNA)
TEST – testovací konektor (pro servisní účely)

verze desek domovního telefonu

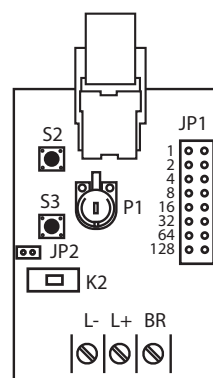

provedení P1233Y

provedení s potenciometrem pro plynulou regulaci zesílení mikrofonu (potenciometr P1)

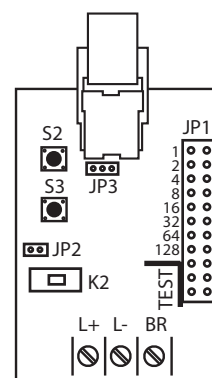

provedení P1233X

provedení s krokovou regulací zesílení mikrofonu (konektor JP3)

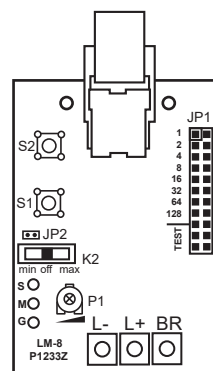

provedení P1233Z

provedení s potenciometrem pro plynulou regulaci zesílení

Obr. 5. Svorky, konfigurační propojky a regulační prvky na desce plošného spoje domovního telefonu.

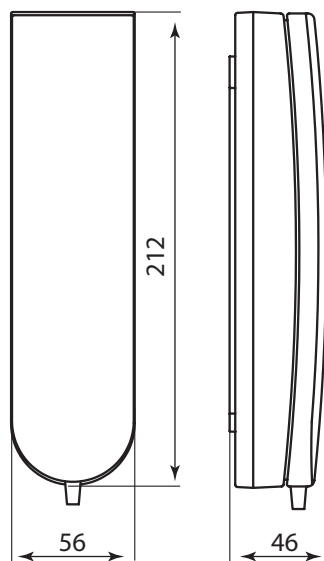

Obr. 6. Rozměry domovního telefonu.

UPOZORNĚNÍ TÝKAJÍCÍ SE OCHRANY ŽIVOTNÍHO PROSTŘEDÍ

Produkt je označen symbolem přeškrtnuté popelnice v souladu s evropskou směrnicí 2012/19/EU o odpadních elektrických a elektronických zařízeních. Po opotřebení nebo ukončení používání nesmí být vyhozen spolu s ostatním běžným odpadem z domácností. Uživatel produktu je povinen jej odevzdat provozovateli sběru elektrických a elektronických zařízení, jako jsou místní sběrný, obchody, místa určená výrobcem a příslušné obecní sběrný odpadů. Obal produktu je třeba likvidovat v souladu s předpisy na ochranu životního prostředí.



Nezapomeňte!

Třídění použitého elektrického a elektronického zařízení významně přispívá k ochraně zdraví a života lidí a k ochraně životního prostředí. Vrácení obalových materiálů do materiálního oběhu šetří suroviny a snižuje množství odpadu.

 **LASKOMEX®**



v1.1a 126.05.2026 r.

LASKOMEX P.P.U.H. Janusz Chojnacki, ul. Dąbrowskiego 249, 93-231 Łódź, Poland

tel. + 48 42 671-88-00, handel@laskomex.com.pl, www.laskomex.com.pl, www.elektrozaczepty.pl