

## MONITOR MVC-8250

Monitor głośnomówiący MVC-8251 przeznaczony jest do cyfrowych systemów domofonowych Laskomex. Monitor wyposażony jest w dotykowe, podświetlane przyciski funkcyjne, dzięki czemu frontowa część monitora jest jednolita i zupełnie płaska. Przyciski te służą do włączania podglądu, rozmowy, sterowania elektrozaczepem i urządzeniem dodatkowym. Zbliżony do kwadratu kształt, zaokrąglone rogi, niewielka grubość, i starannie dobrana kolorystyka nadają mu wyjątkowo ciekawy i oryginalny wygląd. W monitorze zastosowany został wysokiej jakości ekran OLED o przekątnej ekranu 4,3". Ekran ten zapewnia uzyskanie wyraźnego i czytelnego obrazu rozmówcy.

Z boku obudowy znajdują się elementy regulacyjne, pozwalające między innymi na zmianę głośności rozmowy oraz jasności i barwy obrazów na ekranie.

Do monitora można podłączyć standardowy przycisk dzwinkowy, którego wciśnięcie uruchomi sygnał gongu, dzięki temu w mieszkaniu, w którym zamontowany jest wideomonitor można zrezygnować z odrębnej instalacji dzwinkowej. Do monitora można też podłączyć dodatkową kamerę, umieszczoną na przykład przed wejściem do mieszkania. Może ona zastąpić standardowy wizjer w drzwiach- obraz klatki schodowej z tej kamery można dyskretnie obserwować na ekranie monitora. Zamiast dodatkowej kamery można podłączyć panel piętrowy. Panel posiada kolorową kamerę, oświetlacz LED i przycisk wywołania. Pozwala na prowadzenie rozmowy z monitorem, można do niego podłączyć elektrozaczep uruchamiany przyciskiem rygla w monitorze. Panel piętrowy wykorzystywany jest najczęściej w obiektach, w których korytarz w budynku mieszkalnym, prowadzący do mieszkania oddzielony jest od klatki schodowej kratą.

## Dostępne kolory

- czarny, biały, srebrny, lustro

## Opis zacisków

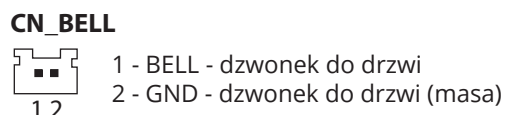
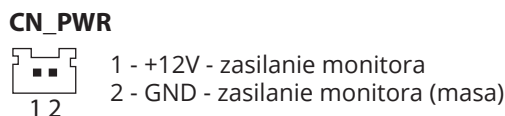
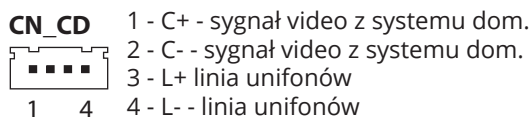
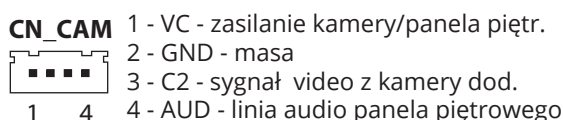
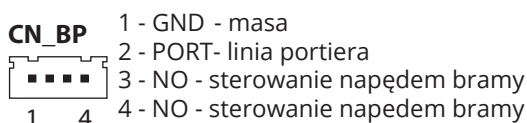
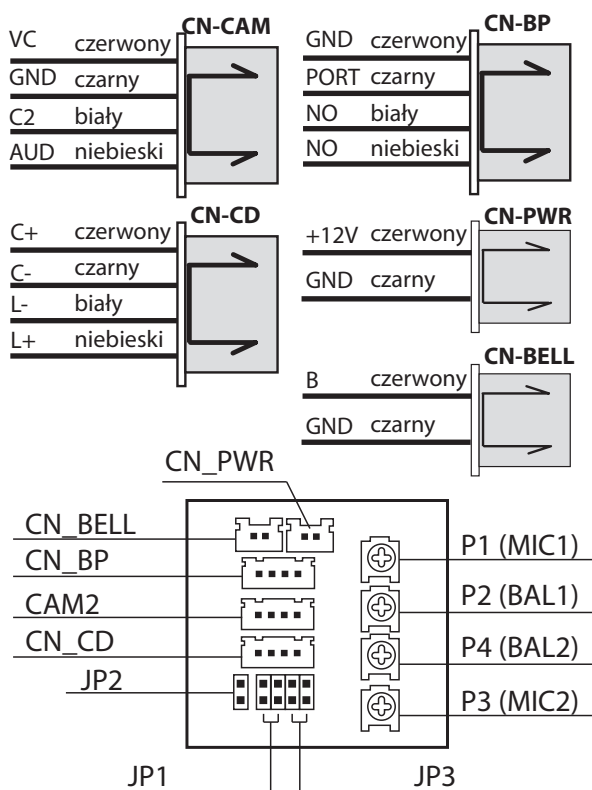

## Dane techniczne

Zasilanie:	15V DC/ 1A
Przekątna ekranu:	4,3"
Stopień ochrony:	IP30
Temperatura pracy:	(5 - 40) °C
Wymiary:	135x143x13 mm

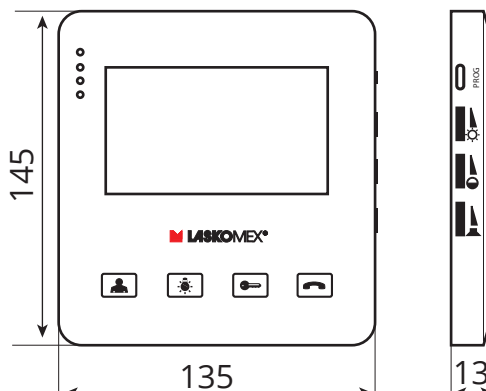

## Najważniejsze cechy i funkcje

- Regulacja głośności wywołania
- Regulacja głośności rozmowy
- Regulacja barwy i jasności obrazu
- Sterowanie dodatkowym urządzeniem
- Podgląd obrazu z kamery systemu omofonowego
- Podgląd z kamery dodatkowej
- Możliwość podłączenia dodatkowego panela piętrowego

## Powiązane urządzenia

- Rozdzielacz CVR-2
- Moduł KAM-3, KAM-3P
- Zasilacz ZI-15V/4A
- Zasilacz ZI-13,5V/1,2A
- Panel BVC-8000

## Zworki konfiguracyjne

### JP1 - konfiguracja linii C+, C-

- BNC - kabel koncentryczny
- UTP - skrętka UTP
- UTP+TERM - UTP z terminatorem 100R

### JP2 - konfiguracja linii VC złącza CN\_CAM

- 1,5V w stanie czuwania
- 5V w stanie czuwania

### JP3 - konfiguracja linii C1 i C2 dla kabla koncentrycznego

- TERM OFF
- C2 TERM 75R
- C1 TERM 75R

v1.0 04.11.2017