



LASKOMEX®



Instalacja i uruchomienie
interfejsu **ISD-02**

SPIS TREŚCI

1. Bezpieczeństwo użytkowania i eksploatacji.....	2
2. Przeznaczenie zestawu ISD-02.....	2
3. Skład zestawu ISD-02.....	3
Interfejs ISD-02.....	3
Moduł MLX.....	3
Pozostałe elementy zestawu.....	3
4. Korzystanie z zestawu ISD-02.....	3
4.1 Instalacja oprogramowania.....	3
Instalacja w systemie Windows XP.....	4
Instalacja w systemie Windows 7.....	6
4.2 Przenoszenie danych.....	9
4.2.1 Połączenie kasetą EC – interfejs ISD-02.....	9
4.2.2 Połączenie kasetą EC – moduł MLX.....	9
Połączenie moduł MLX – interfejs ISD-02.....	10
4.2.3 Pamięć DIP.....	10
5. Konserwacja.....	10
6. Schematy połączeń.....	10
Bezpośrednie połączenie kasety EC z interfejsem ISD-02 lub modułem MLX.....	10
Połączenie przy pomocy modułu MLX.....	11
Odczyt/zapis z/do pamięci DIP wyjętej z centrali EC i włożonej do modułu MLX.....	11
7. Dane techniczne.....	11
Interfejs ISD-02.....	11
Moduł MLX.....	11

1. Bezpieczeństwo użytkowania i eksploatacji

- ☞ Przed przystąpieniem do instalacji i korzystania z zestawu ISD- 02 należy zapoznać się z instrukcją instalacji i uruchomienia.
- ☞ Elementy zestawu należy wykorzystywać zgodnie z ich przeznaczeniem. Stosowanie elementów zestawu w innym celu, łączenie z urządzeniami innymi niż wymienione w instrukcji lub łączenie w sposób inny niż zalecany przez producenta może prowadzić do ich uszkodzenia, pożaru lub porażenia prądem.
- ☞ Zarówno Interfejs ISD-02, jak i moduł MLX nie powinny być narażone na działanie wysokiej temperatury oraz wilgoci; należy chronić przed zalaniem wszelkimi płynami.
- ☞ Nie należy wkładać żadnych metalowych przedmiotów w otwory znajdujące się w obudowie ISD-02 i MLX ponieważ grozi to porażeniem prądem elektrycznym lub pożarem.
- ☞ Rozmieszczenie gniazd połączeniowych pokazano na rysunku zamieszczonym w instrukcji.
- ☞ Interfejs ISD-02 zasilany jest napięciem pobieranym z gniazda USB PC.
- ☞ Samodzielna naprawa urządzeń wchodzących w skład zestawu jest zabroniona, następuje utrata gwarancji.

2. Przeznaczenie zestawu ISD-02

Program ISD-02 służy do konfiguracji parametrów pracy central CD- 2502, CD-3100, domofonu CD-2600 oraz zarządzania bazą identyfikatorów - kluczy „iButton” lub „RFID” (standard 125kHz).

Wymagania sprzętowe

- ☞ komputer klasy PC z procesorem minimum 400MHz oraz 256MB RAM
- ☞ napęd CD-ROM + 100MB wolnego miejsca na dysku twardym
- ☞ rozdzielczość ekranu minimum 800x600
- ☞ 1 wolny port USB 1.1 lub 2.0 do podłączenia interfejsu ISD-02
- ☞ myszka lub inne urządzenie wskazujące
- ☞ jeden z systemów operacyjnych: Windows 7, Windows XP lub Linux (wersja Ubuntu 9.1)

3. Skład zestawu ISD-02

Interfejs ISD-02

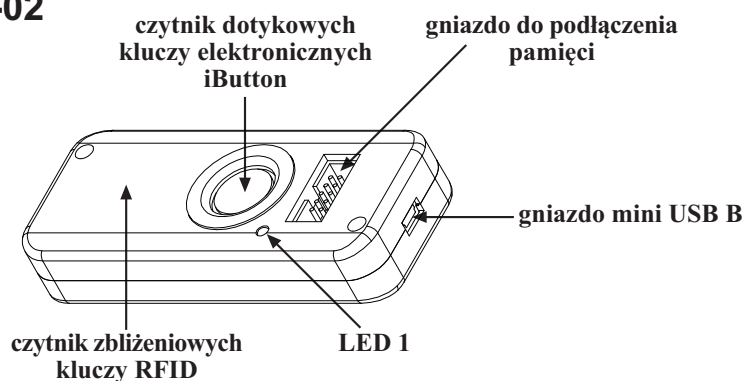

Rys 1. Interfejs ISD-02

Dioda LED 1 migająca w kolorze zielonym sygnalizuje podłączenie do portu USB, natomiast migająca na czerwono - wymianę danych z kasetą elektroniki, modułem MLX lub z PC.

Moduł MLX

Moduł MLX służy jako pamięć przenośna danych pomiędzy kasetą elektroniki systemu CD-2502, CD-3100 lub domofonu CD-2600, a interfejsem ISD-02.

Dioda LED 1 (zielona) sygnalizuje zasilanie.

Dioda LED 2 (czerwona) sygnalizuje wymianę danych z interfejsem ISD.

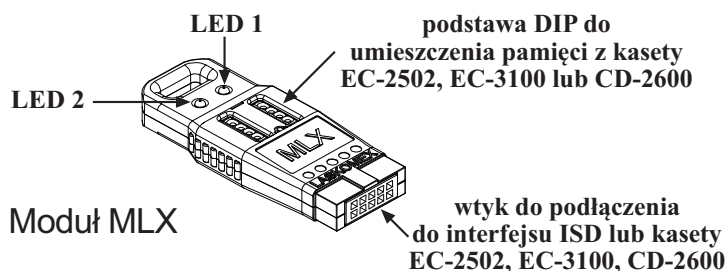

Rys 2. Moduł MLX

Dodatkowo w opakowaniu znajdują się:

- ☞ Przewód łączący interfejs ISD-02 z kasetą EC-2502, EC-3100 lub CD-2600
- ☞ Kabel mini USB B (5pin) - USB A
- ☞ Płyta z oprogramowaniem ISD-02 na PC

4. Korzystanie z zestawu ISD-02

4.1 Instalacja oprogramowania

Instalacja oprogramowania ISD-02 nie wymaga specjalizowanego programu instalacyjnego, wystarczy jedynie przekopiowanie na dysk komputera PC odpowiedniego katalogu.

- ☞ W zależności od zainstalowanego w komputerze PC systemu operacyjnego należy przekopiować z płyty CD na dysk komputera całą zawartość katalogów ISD-02:
 - dla systemu Windows SOFTWARE/Windows/ISD-02/*.*
 - dla systemu LINUX SOFTWARE/Ubuntu/ISD-02/*.*
- ☞ W systemie Linux upewnić się, że po skopiowaniu na dysk pliki isd.sh oraz ISD-02 w zakładce "Uprawnienia" we "Właściwościach pliku" mają zaznaczoną opcję "Zezwolenie na wykonanie pliku jako programu".
- ☞ Za pomocą dołączonego do zestawu przewodu USB-A/mini USB-B podłączyć do komputera interfejs ISD-02.
- ☞ W przypadku systemu Linux proces instalacji dobiegł końca - wystarczy tylko przekopiować odpowiedni katalog. Dalsza część instalacji dotyczy wyłącznie systemu Windows XP i Windows7.

Instalacja w systemie Windows XP

☞ System Windows powinien wykryć podłączenie nowego urządzenia oraz wyświetlić okno.

UWAGA! Do instalacji sterownika wymagane są uprawnienia administratora systemu.

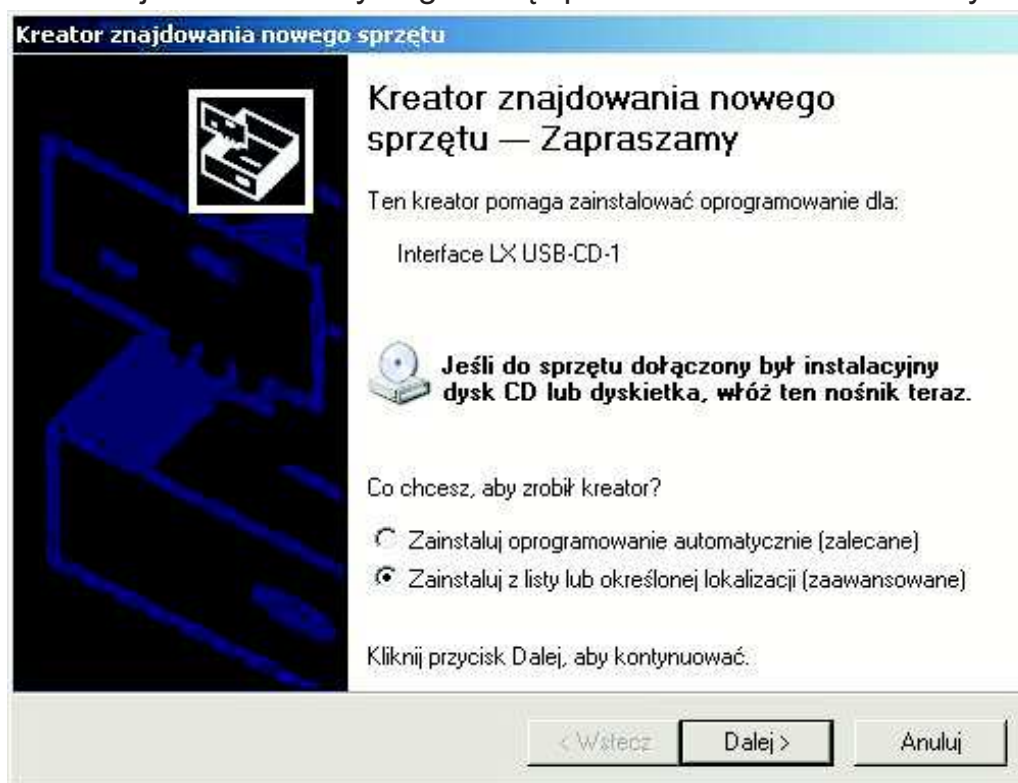

☞ w wyświetlonym okienku należy zaznaczyć opcję „Zainstaluj z listy lub określonej lokalizacji” i następnie wcisnąć przycisk Dalej

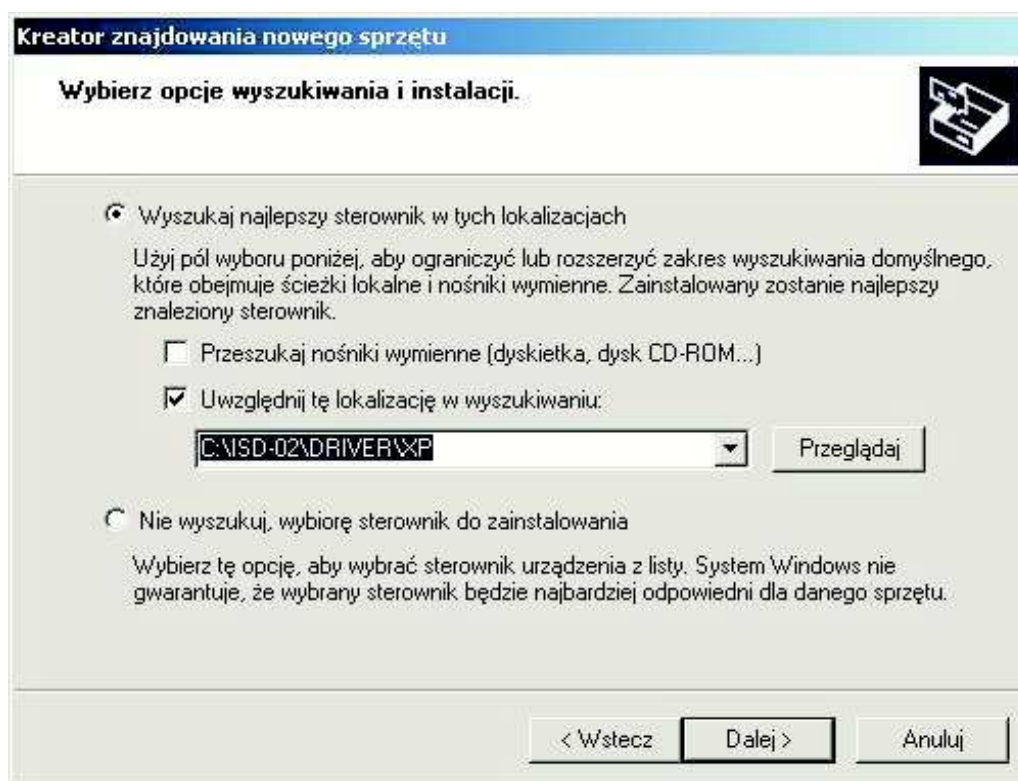

☞ w następnym okienku należy zaznaczyć opcję „Uwzględnij tę lokalizację w wyszukiwaniu” oraz wciskając przycisk „Przeglądaj” określić ścieżkę do katalogu DRIVER który znajduje się w katalogu aplikacji ISD-02. Po określeniu ścieżki dostępu wcisnąć przycisk „Dalej”

☞ system Windows powinien wyświetlić okno „Instalacja sprzętu” w którym należy wcisnąć przycisk „Mimo to kontynuuj”



☞ po zakończeniu prawidłowej instalacji sterownika powinno się wyświetlić okienko w którym należy wcisnąć przycisk „Zakończ”



- ☞ Instalacja sterownika została zakończona pomyślnie. Urządzenie zostało zainstalowane i przypisane do pierwszego wolnego portu COM (patrz. Menedżer urządzeń)

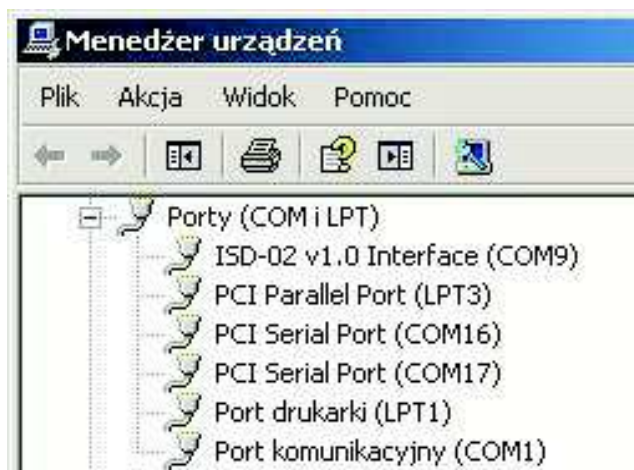

Instalacja w systemie Windows 7

- ☞ System Windows powinien wykryć podłączenie nowego urządzenia oraz wyświetlić okno "Niepowodzenie instalacji oprogramowania sterownika urządzenia".
- ☞ Należy wejść w "Menedżer urządzeń" (Panel sterowania\System). W wyświetlonym oknie w gałęzi "Inne urządzenia" znajduje się pozycja "ISD-02 v2.0 Interface". Przy pomocy prawego przycisku myszy należy wybrać z menu podręcznego pozycję "Aktualizuj oprogramowanie sterownika..."

UWAGA! Do instalacji sterownika wymagane są uprawnienia administratora systemu Windows.

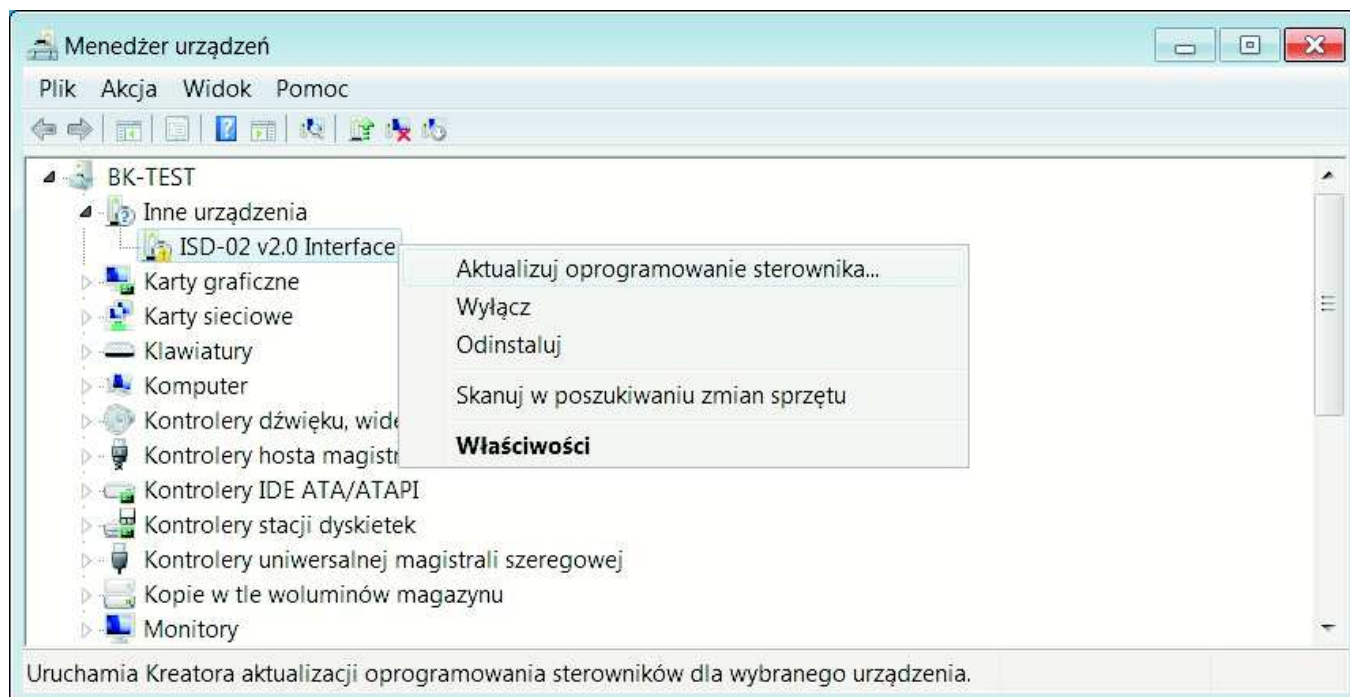

- ☞ W wyświetlonym oknie należy zaznaczyć opcję "Przeglądaj mój komputer w poszukiwaniu oprogramowania sterownika"

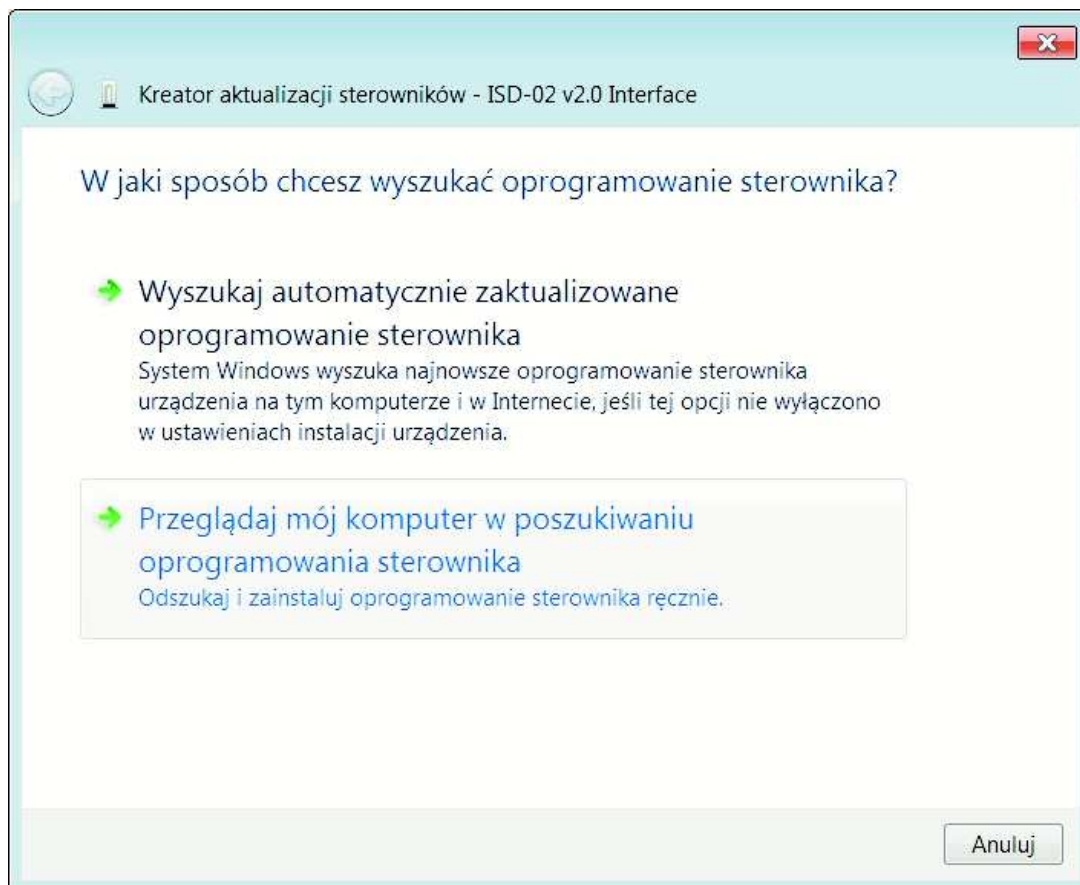

- ☞ W następnym oknie należy zaznaczyć opcję "Uwzględnij podfoldery" oraz wciskając przycisk "Przeglądaj" określić ścieżkę do katalogu aplikacji ISD-02. Po określeniu ścieżki dostępu wcisnąć przycisk "Dalej"

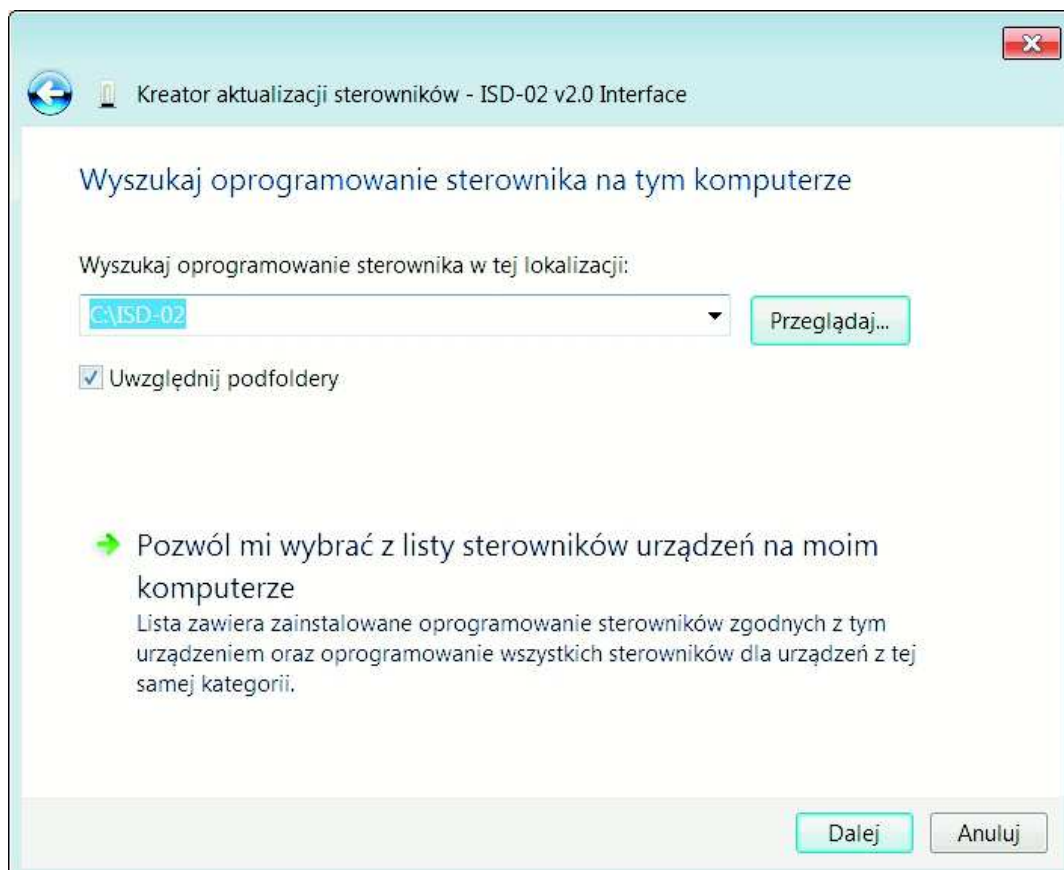

- ☞ System Windows powinien wyświetlić okno "Zabezpieczenia systemu Windows", w którym należy zaznaczyć opcję Zainstaluj oprogramowanie sterownika mimo to"

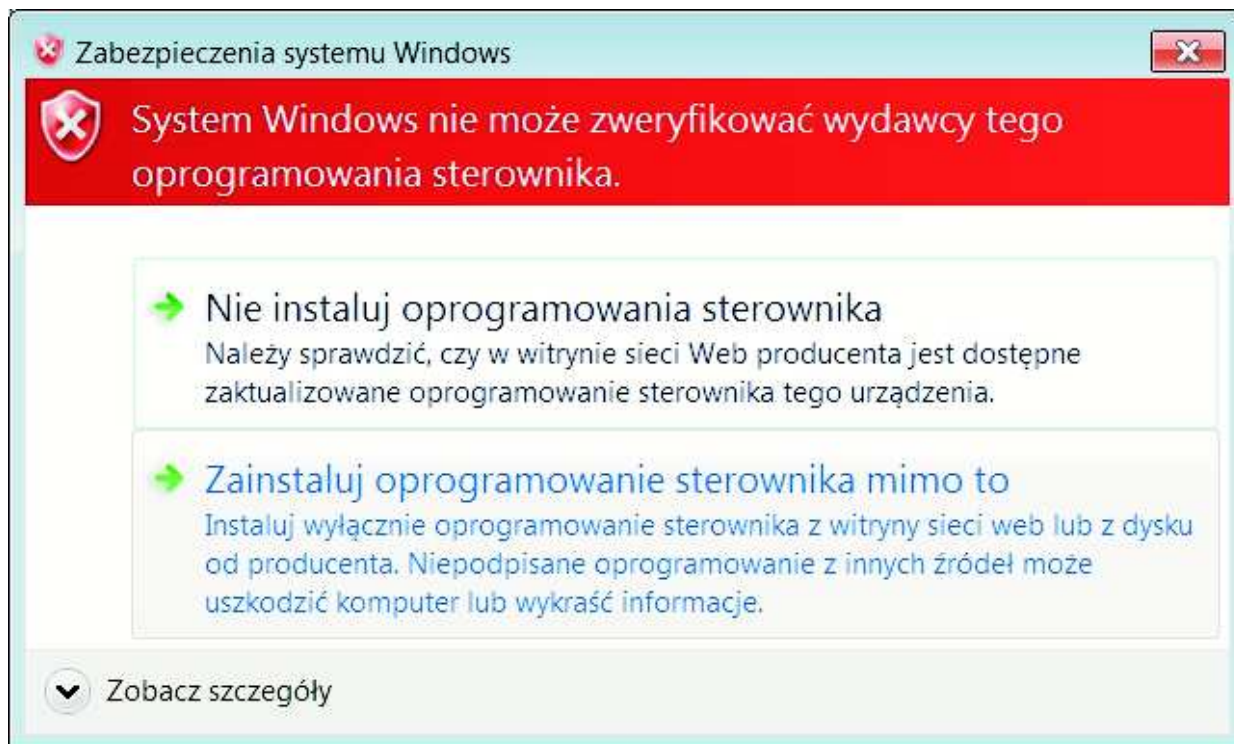

- ☞ Po zakończeniu prawidłowej instalacji sterownika powinno się wyświetlić okienko, w którym należy wcisnąć przycisk "Zamknij"

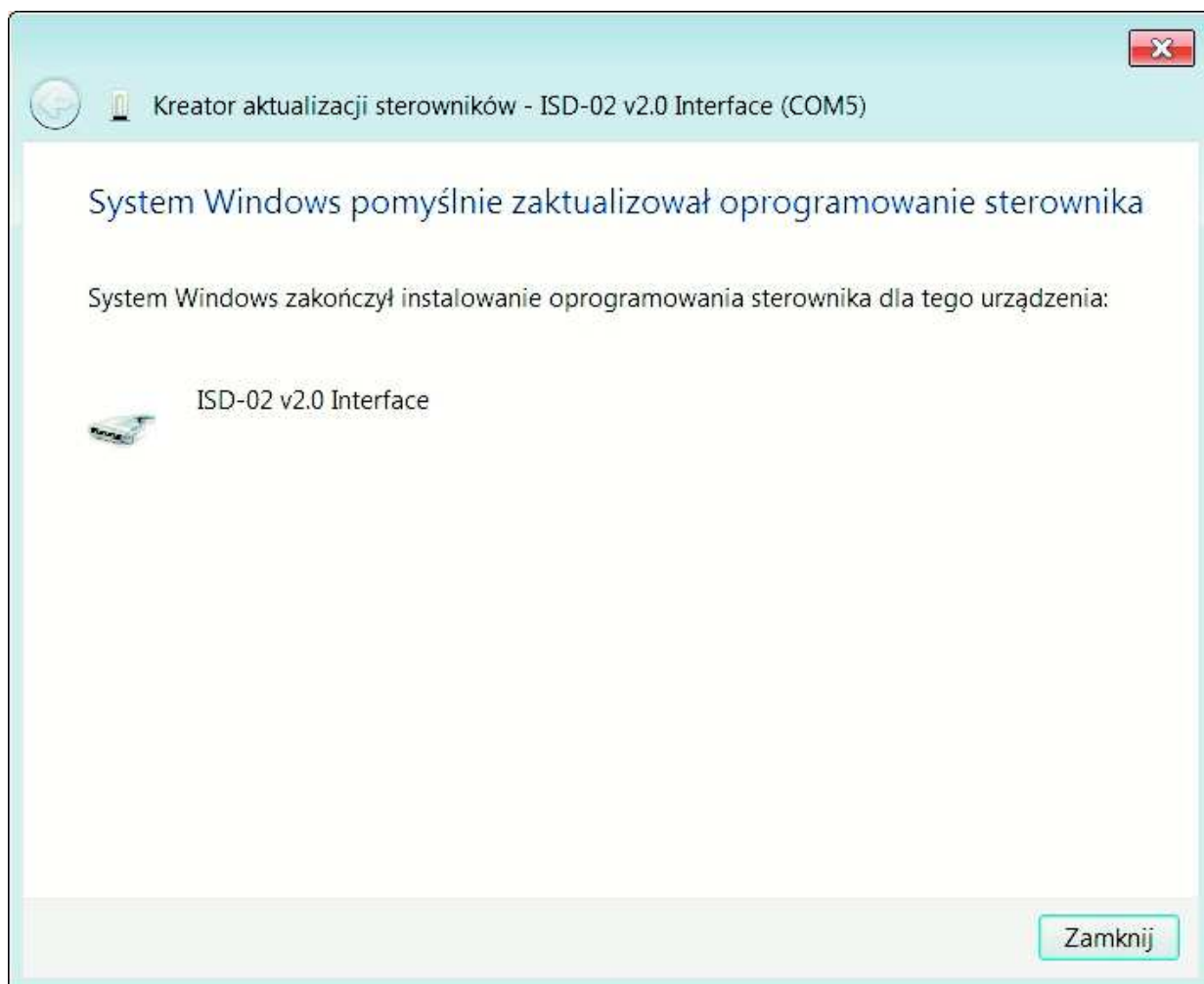

- ☞ Instalacja sterownika została zakończona pomyślnie. Urządzenie zostało zainstalowane i przypisane do pierwszego wolnego portu COM (patrz. Menedżer urządzeń).



4.2 Przenoszenie danych

Przenoszenie danych (nastaw kasety elektroniki) z systemu domofonowego do PC następuje poprzez:

4.2.1. Połączenie kaset EC – interfejs ISD-02

- ☞ połączyć interfejs ISD-02 z centralą EC przy pomocy dołączonego przewodu do gniazda CN1 w centrali EC (CN1* w kasetach produkowanych do VIII 2009 znajduje się z boku płytki EC - przewód należy włożyć w gniazdo występem ustalającym do góry)
- ☞ centrala automatycznie przejdzie w tryb wymiany danych – na wyświetlaczu panela zewnętrznego widoczny będzie napis **-PC-**
- ☞ w programie ISD-02 wybrać kierunek przepływu danych z/do systemu CD

4.2.2. Połączenie kaset EC – moduł MLX

- ☞ podłączyć moduł MLX do gniazda CN1 w centrali EC (CN1* w kasetach produkowanych do VIII 2009 znajduje się z boku płytki EC - moduł należy włożyć w gniazdo występem ustalającym do góry)
- ☞ na wyświetlaczu panela zewnętrznego pojawi się napis **-EE-**
- UWAGA!** Od wersji oprogramowania 6.8 centrali EC-2502 lub 7.1 centrali EC-3100 należy wejść w procedurę P-7 w trybie programowania.
- ☞ Korzystając z klawiatury panela zewnętrznego należy wybrać odpowiednią opcję:
- **1** - backup danych z centrali do pamięci wew. modułu MLX - **bUP**.
 - **2** - wyświetlenie numeru seryjnego procesora - **ESn**.
 - **3** - upload danych z modułu MLX do centrali - **UPL**.
- ☞ po wyborze kierunku transferu danych (backup bądź upload) mamy do wyboru:
- **1** - kopiowanie wszystkich parametrów centrali łącznie z bazą identyfikatorów (kluczy) - **ALL**.
 - **3** - kopiowanie tylko bazy identyfikatorów - **Id**.

- ☞ wybór zatwierdzamy znakiem klucza – nastąpi zapis lub odczyt danych do/z modułu MLX co sygnalizowane jest migającym napisem **6UP**, lub odpowiednio **UPL**,
- ☞ po zakończeniu kopiowania danych na wyświetlaczu pojawi się napis **-EE-** oraz krótki sygnał akustyczny

Połączenie moduł MLX – interfejs ISD-02

- ☞ podłączyć moduł MLX do gniazda w interfejsie ISD-02.
- ☞ w programie ISD-02 wybrać kierunek przepływu danych z/do MLX.

4.2.3. Pamięć DIP

- ☞ wyciągnąć kość pamięci U4 (24C64) z kasety elektroniki
- ☞ włożyć kość pamięci do modułu MLX
- ☞ podłączyć moduł MLX do gniazda w interfejsie ISD-02
- ☞ w programie ISD-02 wybrać kierunek przepływu danych z/do MLX DIP

5. Konserwacja

Elementy zestawu należy czyścić wilgotną szmatką lub przy użyciu preparatów do czyszczenia elementów wykonanych z tworzyw sztucznych.

UWAGA!

Do czyszczenia elementów zestawu nie należy używać środków zawierających rozpuszczalniki ani materiałów ściernych, ponieważ ich stosowanie może doprowadzić do trwałego uszkodzenia powierzchni obudowy!

Podczas czyszczenia należy unikać zalania elementów zestawu wodą lub środkami czyszczącymi, ponieważ może to doprowadzić do uszkodzenia zestawu!

6. Schematy połączeń

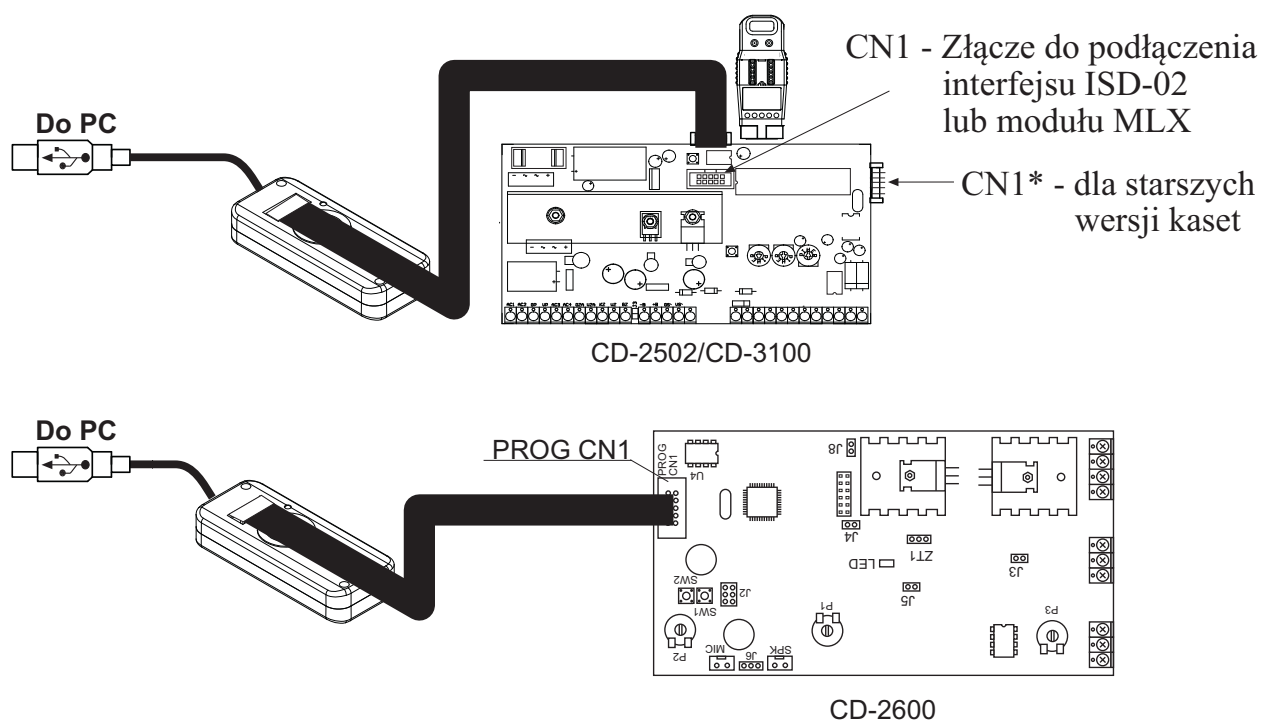

Rys 3. Bezpośrednie połączenie kasety EC z interfejsem ISD-02 lub modułem MLX

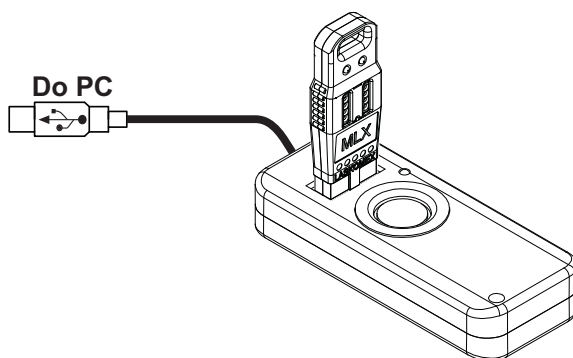

Rys 4. Połączenie przy pomocy modułu MLX

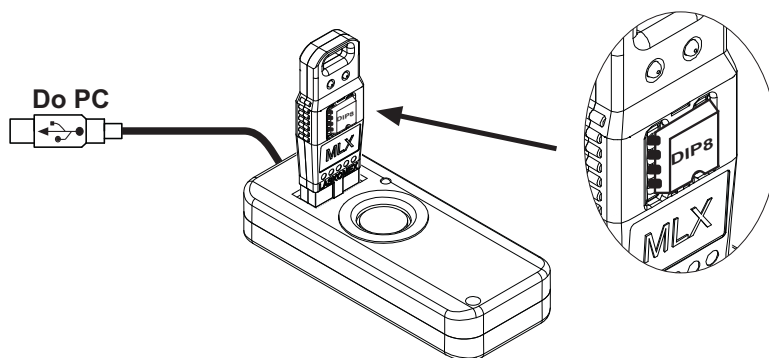

Rys 5. Odczyt/zapis z/do pamięci DIP wyjętej z centrali EC i włożonej do modułu MLX

7. Dane techniczne

Intrefejs ISD-02

Wymiary:	95x40x18mm
Tempreatura otoczenia:	5°C...40°C
Złącza:	mini USB-B EC / MLX
Czytnik:	iButton RFID
Zasilanie:	poprzez złącze USB

Moduł MLX

Wymiary:	52x22x9mm
Tempreatura otoczenia:	5°C...40°C
Złącza:	DIP-8 EC / ISD

WSKAZÓWKI DOTYCZĄCE OCHRONY ŚRODOWISKA

Produkt został oznaczony symbolem przekreślonego kosza, zgodnie z europejską dyrektywą 2002/96/WE o zużytym sprzęcie elektrycznym i elektronicznym. Po jego zużyciu lub zakończeniu użytkowania nie może być umieszczony wraz z innymi, zwykłymi odpadami pochodzącymi z gospodarstw domowych. Użytkownik produktu jest zobowiązany do oddania go prowadzącym zbieranie zużytego sprzętu elektrycznego i elektronicznego, jak lokalne zbiórki, sklepy, punkty wytypowane przez producenta oraz odpowiednie gminne jednostki zbierania odpadów.

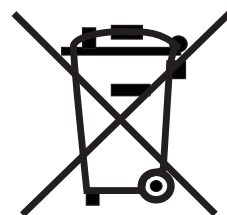

Lista punktów zbierania zużytego sprzętu firmy LASKOMEX dostępna jest na www.laskomex.com.pl lub pod nr telefonicznym **42 671 88 68**.

Opakowanie produktu należy usuwać zgodnie z przepisami ochrony środowiska.

Pamiętaj!

Selektywne przekazywanie do utylizacji zużytego sprzętu elektrycznego i elektronicznego znacznie przyczynia się do ochrony zdrowia i życia ludzi oraz ochrony środowiska naturalnego.

Zwrot materiałów opakowaniowych do obiegu materiałowego oszczędza surowce i zmniejsza powstawanie odpadów.